



## Technical Data / Fiche Technique / Technische Daten / Datos Técnicos

IBC Pallets ■ Bacs pour cubitainers ■ IBC-Stationen ■ Cubetos de retención para IBC

### SJ-545-YE / SJ-545-BLK



**SJ-545-YE**









#### Features/Caractéristiques/Merkmale/Características

Platformless Double IBC Spill Pallet • Low height for ease of use (575 mm) • Load weight & hydrostatic tested • When loaded there are sufficient viewing gaps for inspection & pump insertion • Compatible with most forklifts<sup>A</sup> & pallet stacker trucks<sup>B</sup>; use extensions when needed • Not compatible with pallet trucks • Remove IBCs and empty spill pallet before moving • Capacity of 1122 litres to the top of the support surface meets European and US legislation • Fully recyclable, chemical resistant, UV-stabilised PE • Accommodates 2 x wooden pallets (1200 x 1000 mm) instead of IBC's • 32 mm drop onto support surface • Bund can be fork-lifted or pallet stacker lifted whilst stacked • Accommodates Jonesco Dispenser SJ-500-008.

Bac de rétention pour 2 cuves sans caillebotis • Petite hauteur (575 mm) facilitant l'utilisation • Testée pour sa résistance hydrostatique et à la charge • Quand la cuve est en place, il y a suffisamment d'espace pour faciliter l'inspection et l'insertion de la pompe • Passage pour fourches de chariots élévateurs<sup>A</sup> et gerbeurs<sup>B</sup> pour déplacement à vide • Non-compatible avec des palettes • Retirer les cuves IBC et vidanger la palette avant manutention • Capacité de 1122 litres en accord avec la législation européenne et USA • PE entièrement recyclable, résistant à la plupart des produits chimiques et aux UV • Peut recevoir 2 palettes bois 1200 x 1000 mm à la place de cuves • 32 mm entre les supports intérieurs et le haut du bac • Peut être manipulé par chariot élévateur ou transpalette lorsque empilé • Compatible avec le distributeur IBC Jonesco SJ-500-008.

IBC-Doppelstation ohne Lochplatte • komfortable Arbeitshöhe von 575 mm • Belastungs- und hydrostatische Versuche • bei Beladung angemessene Sichtlücken für Inspektion und Pumpeneinsatz • für die meisten Stapler<sup>A</sup>/Hochhubwagen<sup>B</sup> geeignet, ggf. Gabelverlängerungen benutzen • für Handhubwagen nicht geeignet • vor Transport die IBC entfernen und Station leeren • Auffangvolumen (1122 l bis Oberkante Stellflächen) erfüllt europäische und US-Vorschriften • vollständig recycelbares, chemikalienbeständiges, UV-stabiles MDPE • kann 2 Holzpaletten (1200 x 1000 mm) anstatt IBC aufnehmen • Abstand Oberkante Wanne - Stellfläche: 32 mm • für den Transport mit Stapler/Hochhubwagen im gestapelten Zustand konzipiert • geeignet für Jonesco IBC-Abfüllvorsatz SJ-500-008.

Cubeto de retención para un o dos cotenedores sin plataforma • Altura baja (575 mm) para facilitar el uso • Peso de carga y características hidrostáticas comprobados • Cuando está cargado habría espacios para inspección y para la inserción de bombas • Compatible con la mayoría de carretillas elevadoras<sup>A</sup> y transpaletas elevadoras<sup>B</sup> - Usar horquillas prolongadas cuando sea necesario • No es compatible con las transpaletas • Retirar los IBC/GRG's y vaciar el cubeto de retención antes de cambiarlo de sitio • Capacidad de 1122 litros hasta la superficie alta de la plataforma en línea de las normas Europeas y Americanos • PE 100% reciclable resistente a los rayos UV • Se puede utilizar 2 paletas de madera (1200 x 1000 mm) para al almacenaje de otros envases • Altura de los soportes diseñado para sujetar las paletas y contenedores IBC en lugar • Posible de cambiar de sitio con carretillas elevadoras cuando cargado • Compatible con el Distribuidor Jonesco SJ-500-008.

	 mm	 mm	 mm	 kg				
<b>SJ-545-YE</b>	575	2300	1360	75	*	1238	2	3000
<b>SJ-545-BLK</b>								
<b>SJ-500-008</b>	665	640	590	8		100	-	-

\*Yellow / Jaune / Gelb / Amarillo

**Jonesco (Preston) Ltd.**  
Pittman Way  
Fulwood  
Preston PR2 9ZD  
England  
Tel: +44 (0) 1772 704488  
Fax: +44 (0) 1772 702209

**Jonesco S.A.R.L.**  
SECLIN UNEXPO  
1524 Avenue de l'Épinette  
59113 Seclin  
France  
Tel: +33 (0) 3 20 32 1111  
Fax: +33 (0) 3 20 90 6210  
SARL au capital de 8,000 euros



www.jonesco-plastics.com



**JONESCO**

**Technical Data / Fiche Technique / Technische Daten / Datos Técnicos**

IBC Pallets ■ Bacs pour cubitainers ■ IBC-Stationen ■ Cubetos de retención para IBC

**SJ-545-YE / SJ-545-BLK**

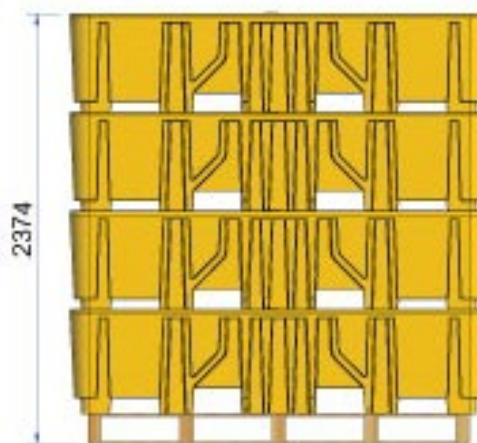
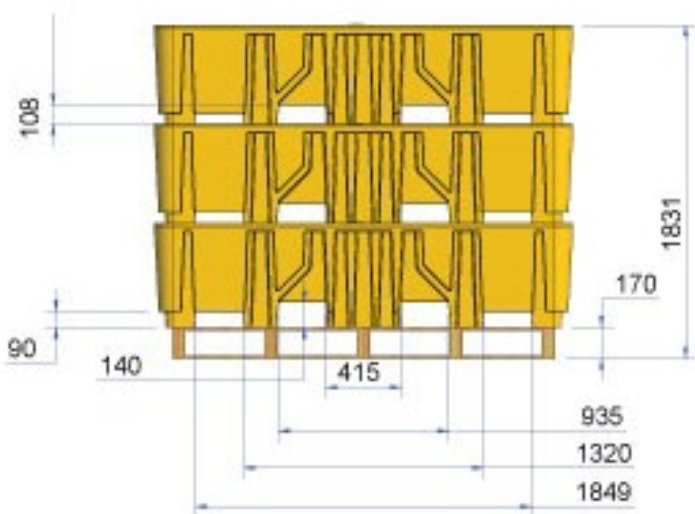
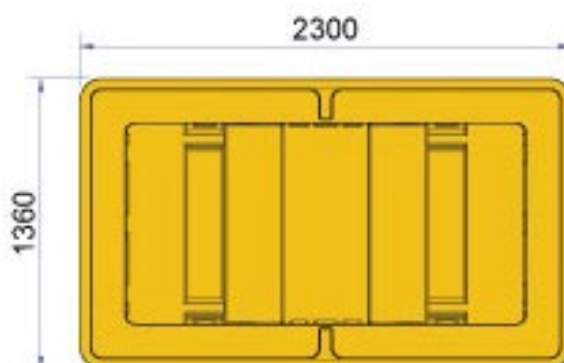
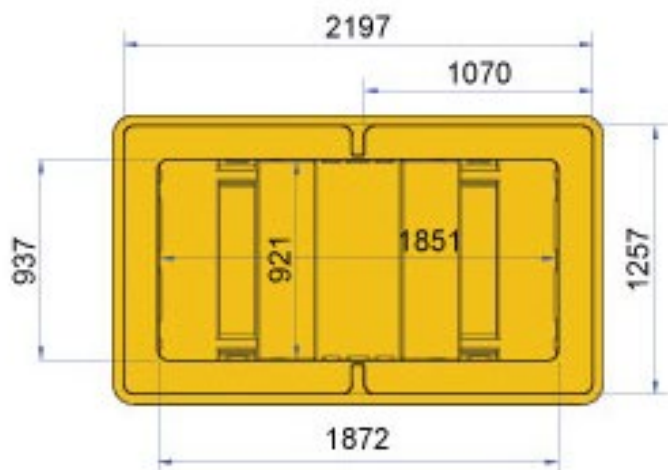
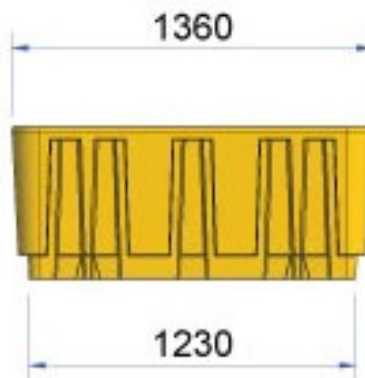
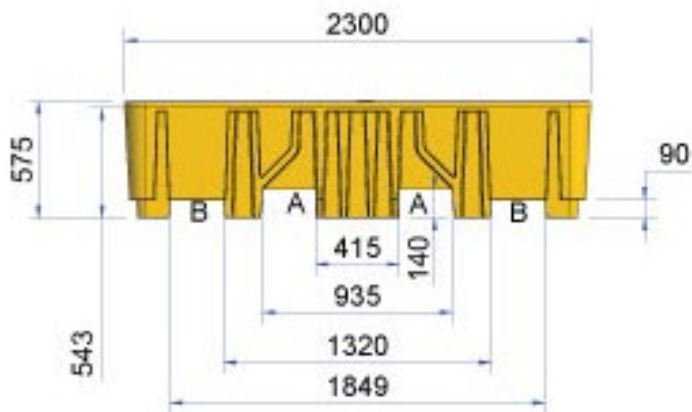

**Jonesco (Preston) Ltd.**  
 Pittman Way  
 Fulwood  
 Preston PR2 9ZD  
 England  
 Tel: +44 (0) 1772 704488  
 Fax: +44 (0) 1772 702209

**Jonesco S.A.R.L.**  
 SECLIN UNEXPO  
 1524 Avenue de l'Épinette  
 59113 Seclin  
 France  
 Tel: +33 (0) 3 20 32 1111  
 Fax: +33 (0) 3 20 90 6210  
 SARL au capital de 8,000 euros



**JONESCO**

[www.jonesco-plastics.com](http://www.jonesco-plastics.com)