







 mm	 mm	 mm	 kg			A / B mm
JBS130-COYE	750	850	500	13		130	145 / 465
JBS200-COYE	855	1005	590	17		200	
JBS400R-COYE	885	1000	755	24.5		400	170 / 440

- For indoor/outdoor storage of grit, sand, salt, chemical & spillage equipment.
- Space saving, slim-line design.
- Easy to access.
- Forklift access.
- Stackable, for easy transportation.
- Double logo facility.
- Lock facility (KIT104)

- Pour stockage à l'intérieur comme à l'extérieur de sable, sel, produit absorbant ou tout autre produit chimique.
- Économie d'espace favorisée par un design optimisé.
- Large accès pour pelletage aisé.
- Passage pour fourches pour utilisation avec chariot élévateur.
- Emboîtable.
- Personnalisation possible avec logo.
- Système de fermeture (KIT104).

- für die Lagerung von Streugut, Salz, Sand, Öl- u. Chemikalienbinder, etc. in Gebäuden sowie im Freien.
- platzsparendes Design.
- benutzerfreundlich.
- mit Stapler unterfahrbar.
- stapelbar für optimierten Transport.
- zwei Logopositionen.
- Verschlusssystem (KIT104).

KIT104

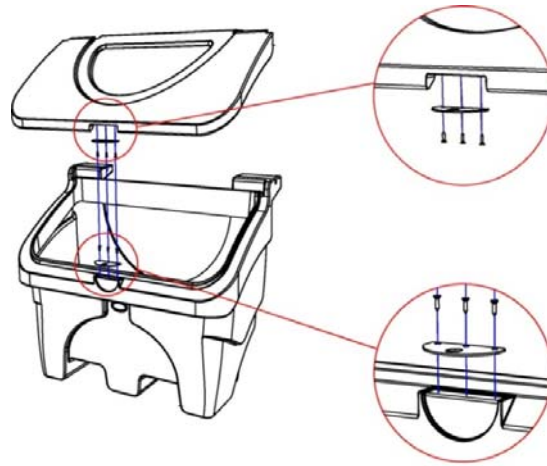

Secure the stainless steel lock plates to the lid and body using screws supplied, as illustrated above.
Fixer les plaques de verrouillage en acier inoxydable sur le coffre et le couvercle en utilisant les vis fournies (voir schéma ci-dessus)
Edelstahl-Schloßplatten an Deckel und Kasten mit beigelegten Schrauben wie vor sichern.

Other Jonesco products / Autres produits Jonesco / andere Jonesco Produkte

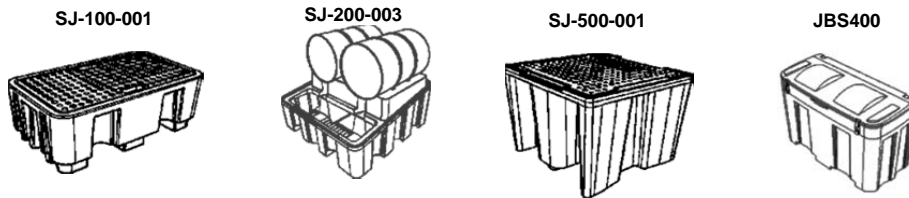

Queries

Please contact Jonesco for any further information or assistance on fitment or other products in the Jonesco range.

UK

Jonesco (Preston) Ltd.
Pittman Way, Fulwood
Preston, Lancs.
PR2 9ZD

Tel. +44 (0) 1772 706888
Fax +44 (0) 1772 702209
e-mail: sales@jonesco-plastics.com

Informations

Pour toutes informations complémentaires ou assistance technique pour le montage de nos produits, veuillez téléphoner.

France

Jonesco S.A.R.L,
SECLIN UNEXPO
1524 Avenue de l'Épinette
59113 Seclin

Tel +33 (0) 3 20 32 11 11
Fax + 33 (0) 3 20 90 62 10
e-mail: jonesco@jonesco-fr.com

Anfragen

Bitte fragen Sie an. Wir stehen Ihnen für weitere Auskünfte (bzgl. Montage/anderer Jonesco-Produkte) jederzeit zur Verfügung.

Deutschland

Jonesco

Tel +44 (0) 1772 706820
Fax +44 (0) 1772 702209
e-mail: sales@jonesco-plastics.com