

BAVETTES ANTI-PROJECTION

- Montage facile.
- Grand choix de tailles.
- Haute résistance.
- PE recyclable à 100%.
- Logo personnalisé sur demande.
- Bonne rigidité.

- S'auto-nettoye facilement.
- Léger.

Les bavettes captent environ +80% de l'eau projetée.
Ces bavettes satisfont à la Directive CEE 91/226 ainsi qu'au B.S. 200/2A/E4 91/226.

Revêtement anti-projection captant davantage l'eau.

No. d'homologation européenne **EEC**

A
e1

101008



Bavettes Avec Logo

Minimum de commande requis pour frais d'outillage gratuit pour bavettes anti-projection : 200 pièces. Vous pouvez panacher cette quantité requise de 200 pièces sur plusieurs dimensions de bavettes avec un minimum de 50 pièces par taille. Minimum de réappro pour bavettes anti-projection avec logo est de 100 pièces avec panachage de dimensions possible selon conditions énoncées précédemment.

Les frais d'outillage sont facturables à la 1^{ère} commande lors de la création du logo.



Matériau testé de -35° à +60°

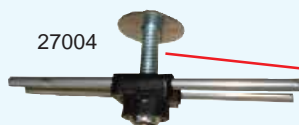

Réf bavette avec fixation	Référence Fixation	Référence bavette sans fixation	Longueur (B)	Hauteur (L)	Pour Aile
405060	27004	405180	400	800	J24A, J24B, J24C, J31, HL31, HL31A, HL26A, HL26B
455060	27004	455180	450	800	J35, J36C, J39, HL38C, HL30C
505060	27004	505160	500	600	J33-J39B, J37F, HL33, HL39B
555065	27006	555165	550	650	J41, J42, J41F, HL41, HL40
605075	27006	605175	600	750	J43A, J43B, J43F, HL43A, HL43D, HL43E
655080	27006	655180	650	800	J45-J48, HL45A, HL47, J46F

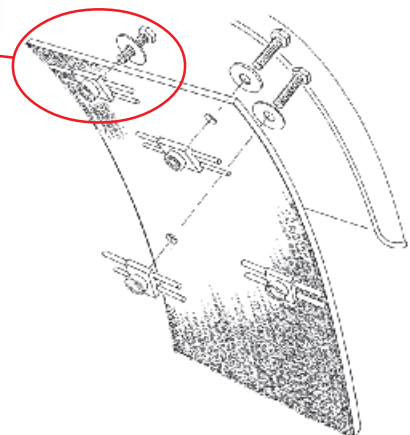

BAVETTES

BAVETTES ANTI-PROJECTION

BAVETTE VERTICALE

Type	(B) mm	(L) mm
45106	450	1060
45114	450	1140
4592	450	920
55106	550	1060
60106	600	1060
6092	600	920
65106	650	1060
6592	650	920

JUPE LATÉRALE

Type	(B) mm	(L) mm
13310	1330	125
13315	1330	175
13320	1330	225
13330	1330	325

FIXATION PLASTIQUE

Type	(D) mm	(B) mm	(L) mm
J- 6004000	40	20	4000

ANTI-BALLANT

Ils doivent être montés sur toutes les bavettes de longueur supérieure à 750 mm. La visserie nécessaire au montage disponible (NB9, cf. page 22).

Type	(B) mm	(L) mm
galvanisé		
EXSB3748	370	480
EXSB3768	370	680
EXSB3778	370	780
EXSB3787	370	870
EXSB4368	430	680
EXSB4378	430 </td <td>780</td>	780

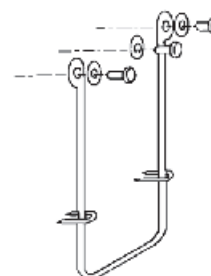
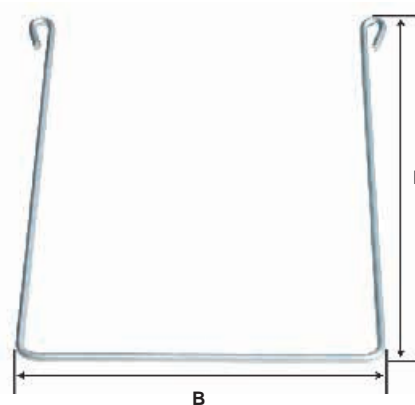
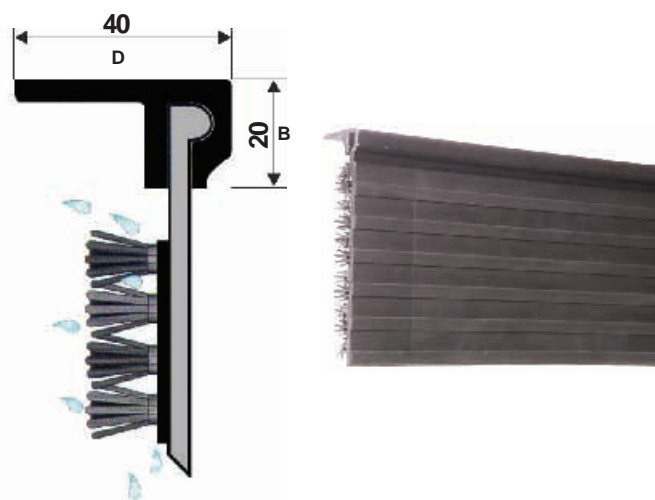
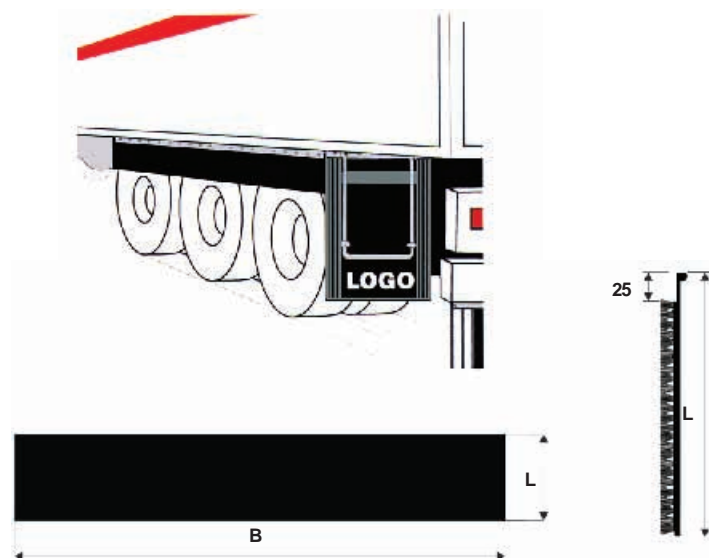

BAVETTES

BAVETTES

Montage facile.

Grand choix de tailles.

Haute résistance.

PE recyclable à 100%.

Logo personnalisé sur demande.





Bonne rigidité.

SH6040 HINO, SCANIA, RENAULT, IVECO, MAN
SH6540 MERCEDES, DAF, VOLVO

Ces bavettes aux logos des marques de vos véhicules sont disponibles sur stock - aucun minimum de commande.

Minimum de commande pour bavettes lisses avec logo : 100 pièces. Vous pouvez panacher cette quantité sur plusieurs dimensions pour atteindre le total requis de 100, avec toutefois un minimum de 50 pièces par taille. Aucun minimum pour toute commande de bavettes lisses neutres, sans logo.

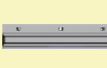
Cette bavette est retailable en largeur. Montage soit par profilé ou par réglette de fixation avec visserie (en option).

Type				
SH2023	200	230		SH200 REG
SH2626	260	260		SH260 REG
SH3030	300	300		SH300 REG
SH4030	400	300	SH400 PRO	SH400 REG
SH4530	450	300		SH450 REG
SH4540	450	400		SH450 REG
SH5040	500	400		SH500 REG
SH5540	550	400		SH550 REG
SH6030	600	300	SH600 PRO	SH600 REG
SH6040	600	400	SH600 PRO	SH600 REG
SH6575	650	750		SH650 REG

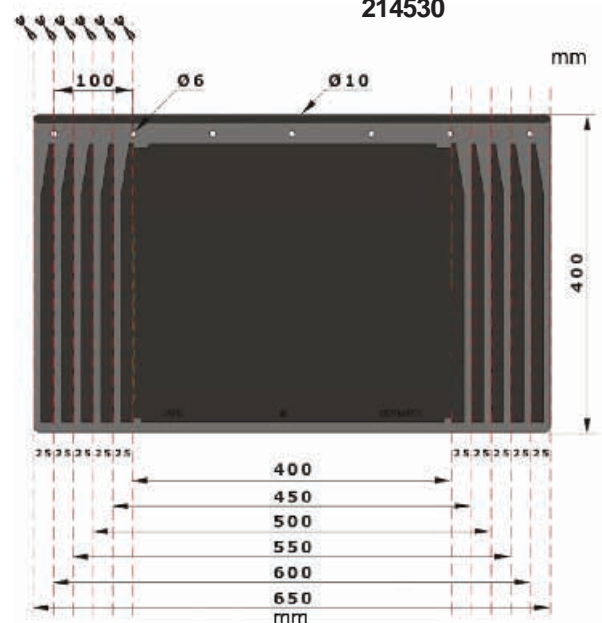
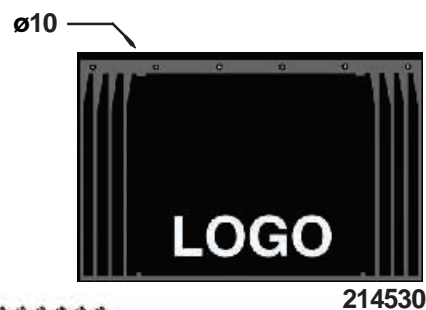

PROFILE PLASTIQUE

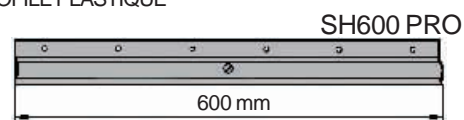

REGLETTE DE FIXATION + VISSERIE

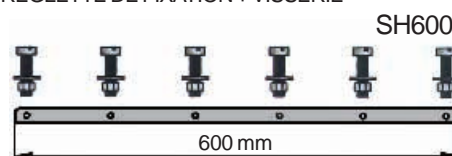

BAVETTE TYPE "SH" POUR SEMI-REMORQUES ET PORTEURS

Ref.	(B) mm	(L) mm
SH5092	500	920
SH50114	500	1140
SH5592	550	920
SH55114	550	1140
SH6092	600	920
SH60114	600	1140
SH6575	650	750
SH6592	650	920

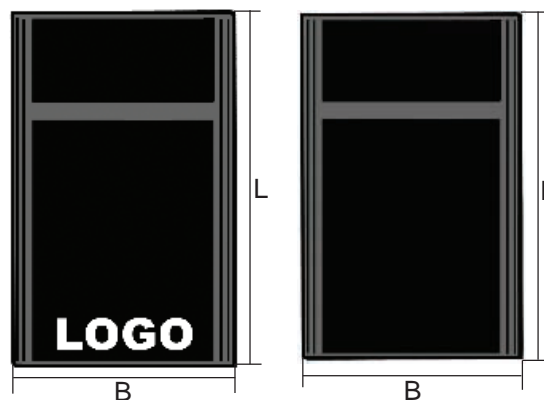

BAVETTE TYPE "SH" POUR TRACTEUR ET BUS (REF: SH7025)

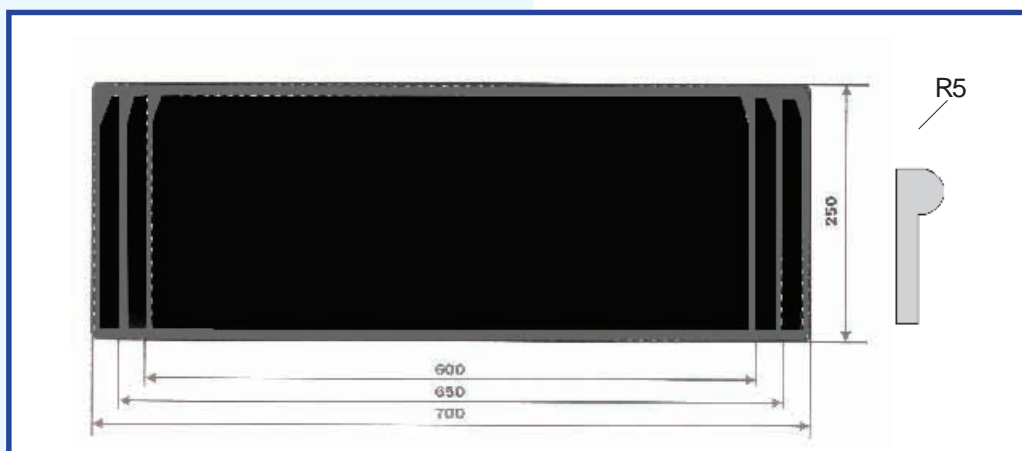

BAVETTES GRAND ROUTIER

2 demi bavettes retailables en hauteur et largeur à volonté. Fixation par pré-perçage ou bourelet à glisser dans profilé aluminium.

Bavette avec logo: Commande minimum 50 unités. Délai 4 à 5 semaines. Frais d'outillage à la première commande.

Ref.	Largeur Maxi mm	Hauteur Maxi mm	Largeur Profil mm
SH12440 (2 pièces)	2480	400	
SH12440/1 (2 pièces)	2480	400	
SH12440/2 (2 pièces)	2480	400	
SH2500 PRO (Fixation)	2500	50	1,6

